

**БАЛАНСИРОВОЧНЫЕ КЛАПАНЫ zSTA**



Материал корпуса	Давление	Диаметр	Макс. температура
<b>A</b> Серый чугун	<b>C</b> 16 бар	DN <b>40-300</b>	120°C
<b>C</b> Сфероидный чугун	<b>C</b> 16 бар	DN <b>350-400</b>	120°C



согласно директиве 2014/68/UE  
обозначение CE для Dn≥32

**RU**  
патент на изобретение № 2580559  
балансировочный клапан

**ХАРАКТЕРИСТИКА**

- высокий уровень плотности (класс a – по норме en-12266-1)
- закрытая конструкция
- безопасен для окружающей среды
- испытания и анализ в соответствии с нормой en-12266-1
- фланцевые отверстия в соответствии с нормой en 1092-2
- фланцы по ansi asme b16.1 класс 125
- длина застройки в соответствии с нормой en 558 последовательно 1

**ПРИМЕНЕНИЕ**

отрасли системы				
	ТЕПЛОСНАБЖЕНИЕ	ХОЛОДИЛЬНАЯ ТЕХНИКА И КОНДИЦИОНИРОВАНИЕ		
среды				
	ГЛИКОЛЬ	ПРОМЫШЛЕННАЯ ВОДА	СЖАТЫЙ ВОЗДУХ	НЕЙТРАЛЬНЫЕ ЖИДКОСТИ

Оставляем за собой право изменения конструкции

Издание 01/2018

**МАТЕРИАЛЫ, РАЗМЕРЫ**

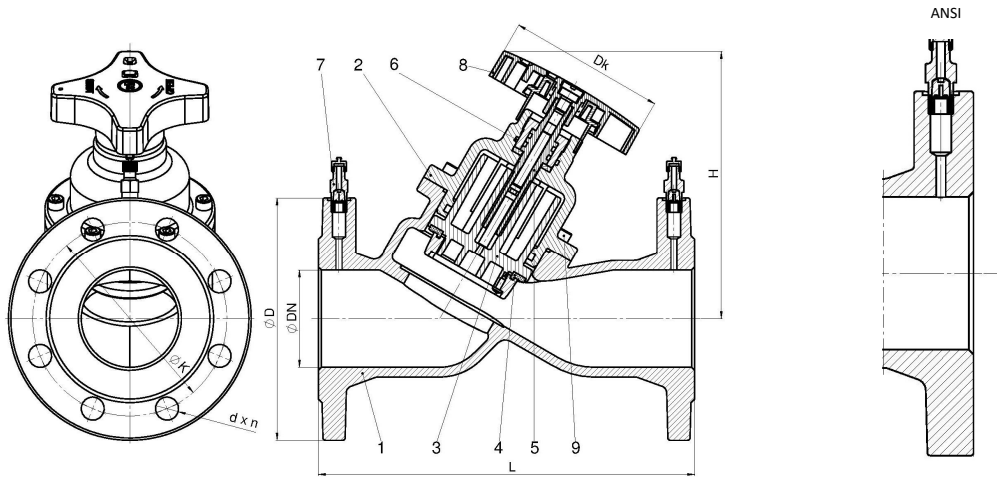

	Материал корпуса	A			C
	Исполнение	72			
1	Корпус	EN-GJL-250 5.1301 (ex. JL1040)			EN-GJS-400-18-LT 5.3103 (ex. JS1025)
2	Крышка	CuZn36Pb2As CW602N для DN 40-50	EN-GJL-250 5.1301 (ex. JL1040) для DN 65-150	EN-GJS-500-7 5.3200 (ex. JS1050) для DN 200-300	EN-GJS-400-18-LT 5.3103 (ex. JS1025) для DN 350-400
3	Клапан	PPS			EN-GJS-400-18-LT 5.3103 (ex. JS1025) + CuSn5Zn5Pb5
4	Уплотнение клапана	EPDM			
5	Шток	CuZn36Pb2As			
6	Уплотнительные кольца O-ring	EPDM			
7	Нипель G <sup>1</sup> / <sub>4</sub>	CuZn36Pb2As			
8	Штурвал	Poliamid PA 6.6			
9	болт с цилиндрической головкой	8.8 A2A			
<b>Макс. температура</b>		<b>120°C</b>			

DN	(мм)	40	50	65	80	100	125	150	200	250	300	350	400
	(inch)	1 <sup>1</sup> / <sub>2</sub>	2	2 <sup>1</sup> / <sub>2</sub>	3	4	5	6	8	10	12	14	16
<b>L (мм)</b>		200	230	290	310	350	400	480	600	730	850	980	1100
<b>H (мм)</b>		130	130	220	220	240	260	285	480	525	535	650	750
<b>Dk (мм)</b>		74	74	130	130	130	130	130	310	310	310	350	350
<b>K<sub>vs</sub> (м<sup>3</sup>/ч)</b>		22,36	32,15	88,8	113,4	184,7	285,1	390,2	710,0	1187,5	1504,1	2215,0	3262,2
<b>вес (кг) PN 16</b>		6,1	8,3	13,5	17,8	22,7	34,0	48,5	114,5	159	210,5	375	510
<b>вес (кг) ANSI 125</b>													

Оставляем за собой право изменения конструкции

Издание 01/2018

ZETKAMA Sp. z o.o.  
Ul. 3 Maja 12  
PL 57-410 Ścinawka Średnia

Tel. +48 74 8652 171  
Tel. +48 74 8652 111  
Fax +48 74 8652 199

E-mail [export@zetkama.com.pl](mailto:export@zetkama.com.pl)  
[www.zetkama.com.ru](http://www.zetkama.com.ru)

**ЗАВИСИМОСТЬ ДАВЛЕНИЯ ОТ ТЕМПЕРАТУРЫ**

согласно EN 1092-2	PN		-10°C ÷ 120°C
EN-GJL-250	16	бар	16
EN-GJS-400-18-LT	16	бар	16

**ФЛАНЦЫ РАЗМЕРЫ СОГЛАСНО PN-EN 1092-2**

DN		40	50	65	80	100	125	150	200	250	300	350	400
PN16	D (мм)	150	165	185	200	220	250	285	340	405	460	520	580
	K (мм)	110	125	145	160	180	210	240	295	355	410	470	525
	n x d (мм)	4x19	4x19	4x19	8x19	8x19	8x19	8x19	8x23	12x23	12x28	12x28	16x28

**ФЛАНЦЫ РАЗМЕРЫ СОГЛАСНО ASME B16.1 класс 125**

DN			40	50	65	80	100	125	150	200	250	300	350	400
	(мм)	(inch)	1 1/2	2	2 1/2	3	4	5	6	8	10	12	14	16
ANSI клас с 125	D	(мм)	127	152	178	191	229	254	279	343	406	483	533	597
		(inch)	5	6	7	7 1/2	9	10	11	13 1/2	16	19	21	23 1/2
	K	(мм)	98,4	121	139,7	152,4	190,5	215,9	241,3	299	362	432	476	540
		(inch)	3 7/8	4 3/4	5 1/2	6	7 1/2	8 1/2	9 1/2	11 3/4	14 1/4	17	18 3/4	21 1/4
	d	(мм)	16	19	19	19	19	22,35	22,35	22,35	25,4	25,4	28,6	28,6
		(inch)	5/8	3/4	3/4	3/4	3/4	7/8	7/8	7/8	1	1	1 1/8	1 1/8
	n	pcs.	4	4	4	4	8	8	8	8	12	12	12	16

ГИДРАВЛИЧЕСКИЕ ХАРАКТЕРИСТИКИ DN 40

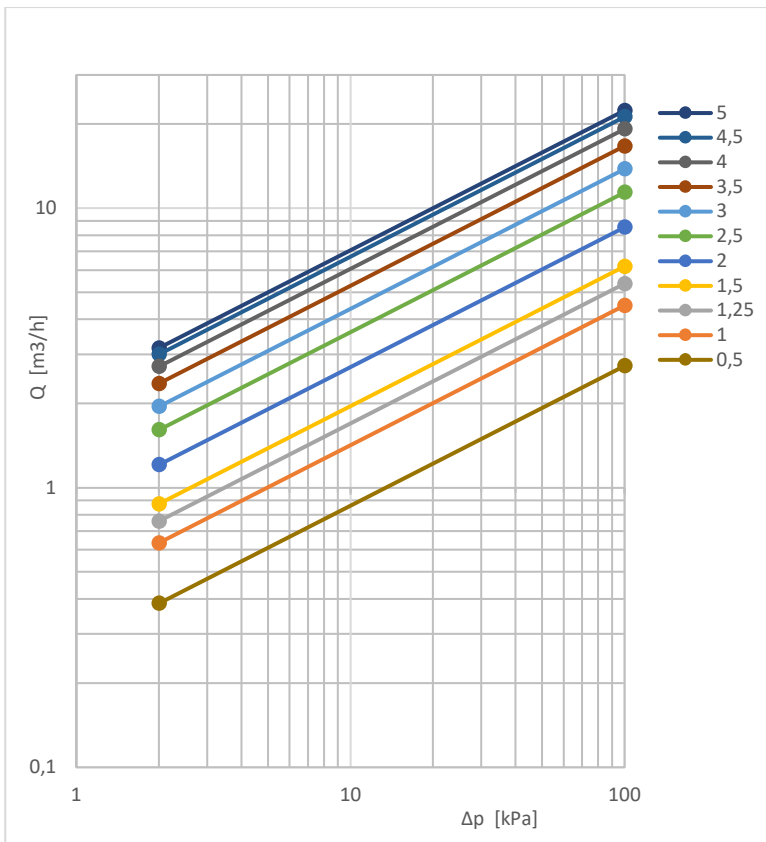

DN 40			
обороты рукоятки	Kv [м³/ч]	обороты рукоятки	Kv [м³/ч]
0,5	2,73	2,9	13,31
0,6	3,13	3,0	13,81
0,7	3,50	3,1	14,35
0,8	3,84	3,2	14,93
0,9	4,17	3,3	15,52
1,0	4,49	3,4	16,11
1,1	4,81	3,5	16,69
1,2	5,13	3,6	17,24
1,3	5,46	3,7	17,77
1,4	5,81	3,8	18,27
1,5	6,19	3,9	18,75
1,6	6,60	4,0	19,22
1,7	7,04	4,1	19,67
1,8	7,51	4,2	20,10
1,9	8,01	4,3	20,51
2,0	8,55	4,4	20,89
2,1	9,12	4,5	21,24
2,2	9,70	4,6	21,55
2,3	10,29	4,7	21,82
2,4	10,86	4,8	22,05
2,5	11,40	4,9	22,23
2,6	11,90	5,0	22,36
2,7	12,37		
2,8	12,84		

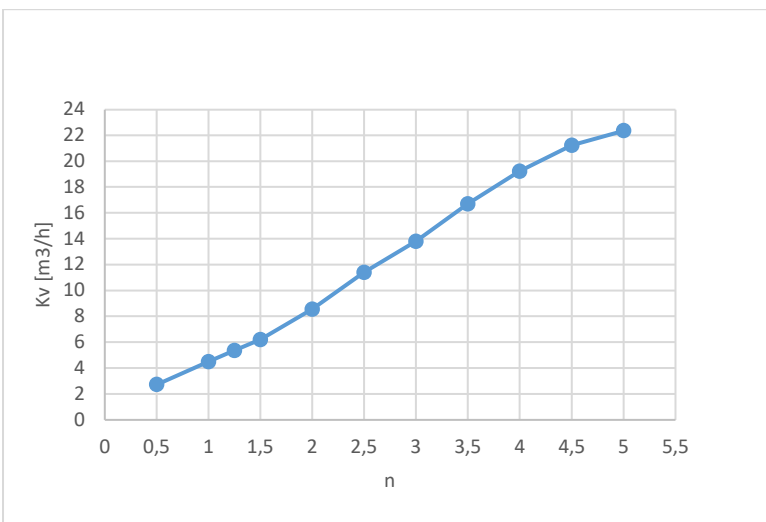

Оставляем за собой право изменения конструкции

Издание 01/2018

ZETKAMA Sp. z o.o.  
 Ul. 3 Maja 12  
 PL 57-410 Ścinawka Średnia

Tel. +48 74 8652 171  
 Tel. +48 74 8652 111  
 Fax +48 74 8652 199

E-mail export@zetkama.com.pl  
 www.zetkama.com.ru

FIG.447

ГИДРАВЛИЧЕСКИЕ ХАРАКТЕРИСТИКИ DN 50

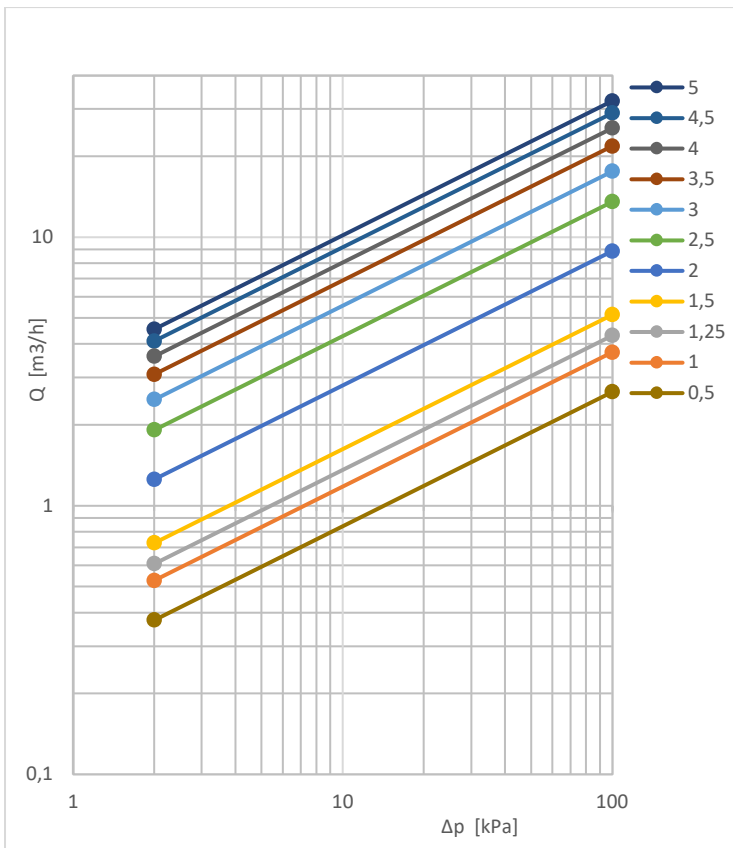

DN 50			
обороты рукоятки	Kv [м³/ч]	обороты рукоятки	Kv [м³/ч]
0,5	2,66	2,9	16,79
0,6	2,94	3,0	17,60
0,7	3,17	3,1	18,44
0,8	3,37	3,2	19,31
0,9	3,55	3,3	20,18
1,0	3,73	3,4	21,03
1,1	3,92	3,5	21,85
1,2	4,14	3,6	22,63
1,3	4,40	3,7	23,37
1,4	4,73	3,8	24,09
1,5	5,15	3,9	24,79
1,6	5,69	4,0	25,50
1,7	6,34	4,1	26,21
1,8	7,11	4,2	26,92
1,9	7,96	4,3	27,64
2,0	8,88	4,4	28,34
2,1	9,83	4,5	29,03
2,2	10,79	4,6	29,70
2,3	11,74	4,7	30,36
2,4	12,67	4,8	30,98
2,5	13,56	4,9	31,58
2,6	14,40	5,0	32,15
2,7	15,20		
2,8	15,99		

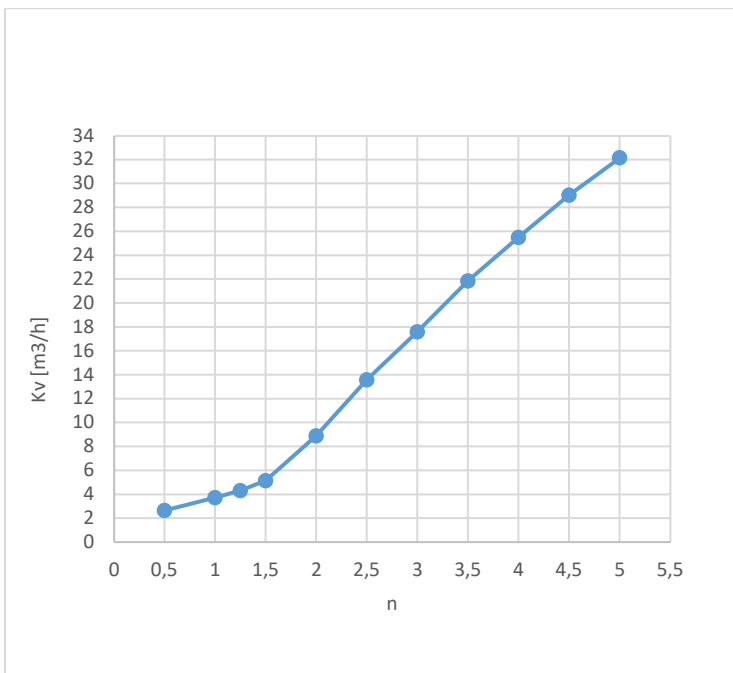

Оставляем за собой право изменения конструкции

Издание 01/2018

ГИДРАВЛИЧЕСКИЕ ХАРАКТЕРИСТИКИ DN 65

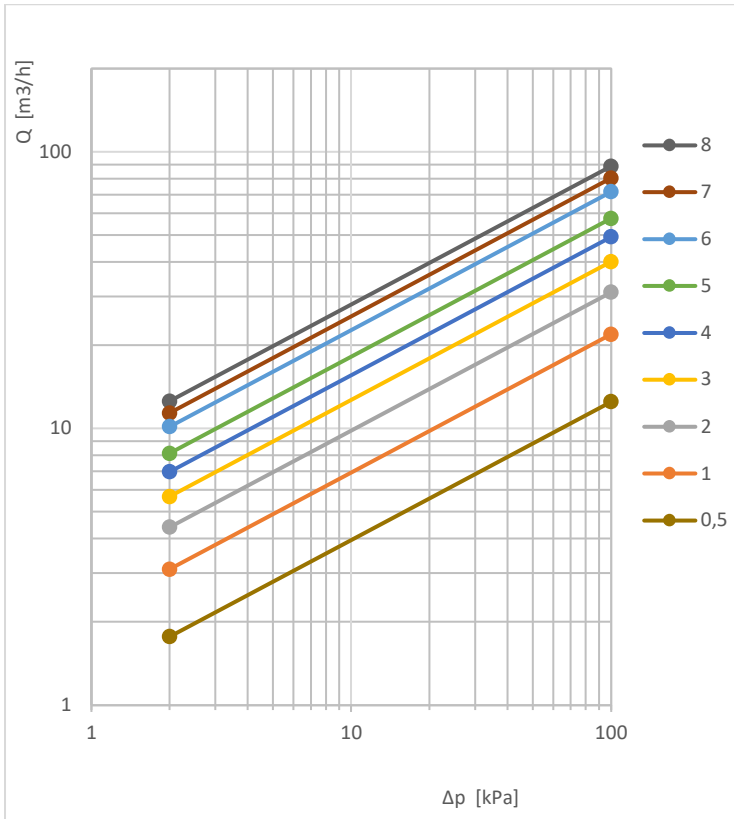

DN 65					
обороты рукоятки	Kv [м³/ч]	обороты рукоятки	Kv [м³/ч]	обороты рукоятки	Kv [м³/ч]
0,5	12,5	3,3	42,6	5,7	67,6
1,0	21,9	3,4	43,5	5,8	69,1
1,1	22,9	3,5	44,4	5,9	70,5
1,2	23,9	3,6	45,4	6,0	71,8
1,3	24,7	3,7	46,4	6,1	72,9
1,4	25,6	3,8	47,4	6,2	73,9
1,5	26,4	3,9	48,4	6,3	74,9
1,6	27,3	4,0	49,3	6,4	75,8
1,7	28,3	4,1	50,1	6,5	76,6
1,8	29,2	4,2	50,9	6,6	77,4
1,9	30,1	4,3	51,7	6,7	78,2
2,0	31,1	4,4	52,5	6,8	78,9
2,1	32,0	4,5	53,2	6,9	79,6
2,2	33,0	4,6	54,0	7,0	80,4
2,3	33,9	4,7	54,8	7,1	81,1
2,4	34,8	4,8	55,6	7,2	81,8
2,5	35,7	4,9	56,5	7,3	82,6
2,6	36,6	5,0	57,5	7,4	83,3
2,7	37,5	5,1	58,6	7,5	84,1
2,8	38,4	5,2	59,9	7,6	84,9
2,9	39,3	5,3	61,3	7,7	85,8
3,0	40,1	5,4	62,8	7,8	86,7
3,1	41,0	5,5	64,4	7,9	87,7
3,2	41,8	5,6	66,0	8,0	88,8

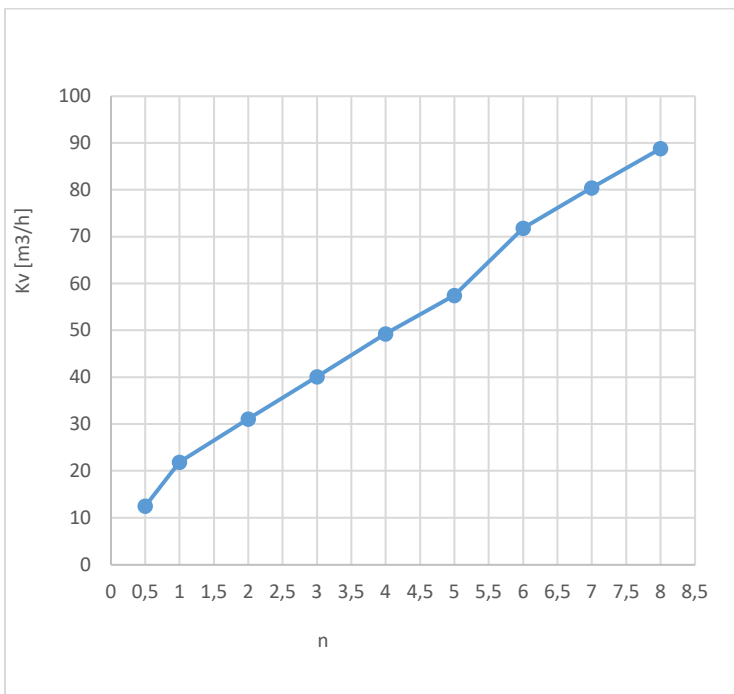

Оставляем за собой право изменения конструкции

Издание 01/2018

FIG.447

ГИДРАВЛИЧЕСКИЕ ХАРАКТЕРИСТИКИ DN 80

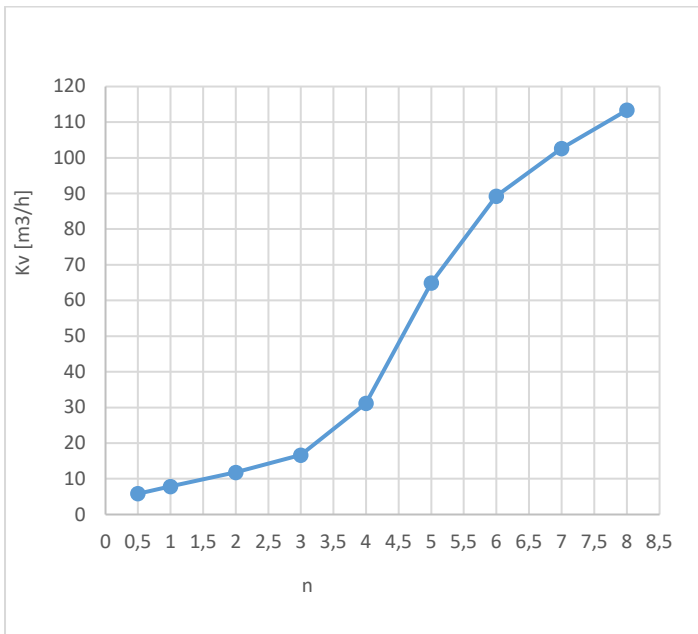
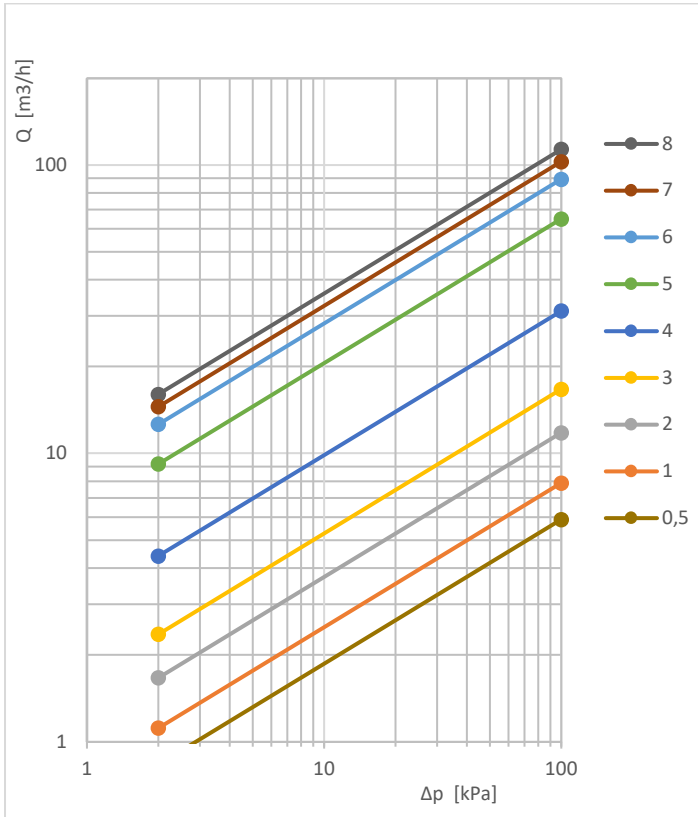

DN 80					
обороты рукоятки	Kv [м³/ч]	обороты рукоятки	Kv [м³/ч]	обороты рукоятки	Kv [м³/ч]
0,5	5,9	3,3	19,4	5,7	83,8
1,0	7,9	3,4	20,6	5,8	85,8
1,1	8,4	3,5	21,9	5,9	87,6
1,2	8,7	3,6	23,4	6,0	89,3
1,3	9,1	3,7	25,0	6,1	90,9
1,4	9,5	3,8	26,9	6,2	92,5
1,5	9,9	3,9	28,9	6,3	93,9
1,6	10,3	4,0	31,2	6,4	95,3
1,7	10,7	4,1	33,6	6,5	96,6
1,8	11,0	4,2	36,3	6,6	97,9
1,9	11,4	4,3	39,2	6,7	99,1
2,0	11,8	4,4	42,4	6,8	100,4
2,1	12,2	4,5	45,9	6,9	101,5
2,2	12,6	4,6	49,7	7,0	102,7
2,3	13,0	4,7	53,6	7,1	103,8
2,4	13,4	4,8	57,5	7,2	104,9
2,5	13,8	4,9	61,4	7,3	106,0
2,6	14,3	5,0	65,0	7,4	107,1
2,7	14,8	5,1	68,4	7,5	108,2
2,8	15,4	5,2	71,5	7,6	109,2
2,9	16,0	5,3	74,4	7,7	110,3
3,0	16,7	5,4	77,0	7,8	111,3
3,1	17,5	5,5	79,5	7,9	112,4
3,2	18,4	5,6	81,7	8,0	113,4

Оставляем за собой право изменения конструкции

Издание 01/2018

ГИДРАВЛИЧЕСКИЕ ХАРАКТЕРИСТИКИ DN 100

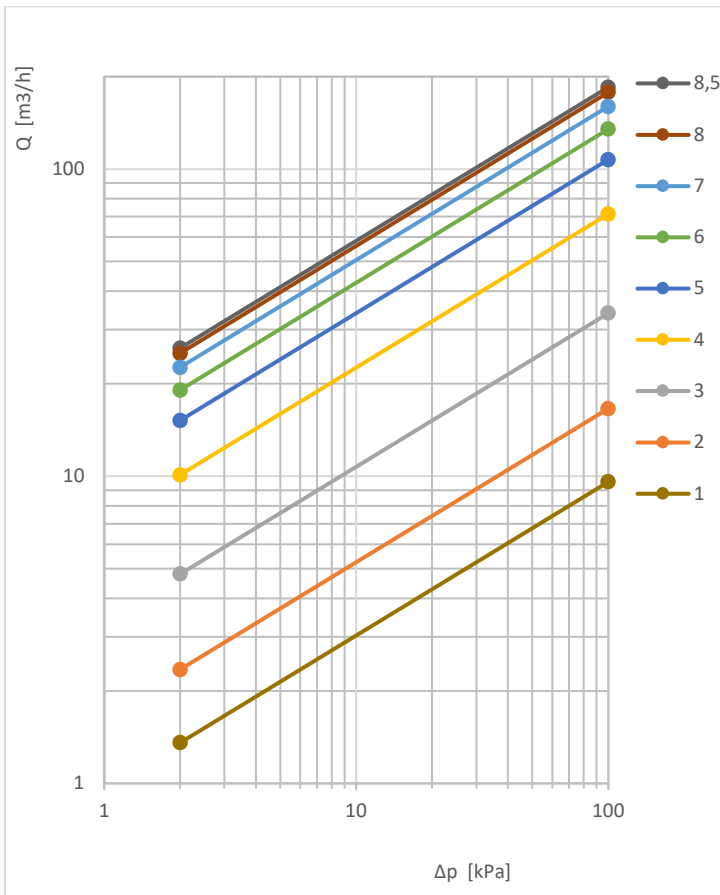

DN 100					
обороты рукоятки	K v [м³/ч]	обороты рукоятки	K v [м³/ч]	обороты рукоятки	K v [м³/ч]
0,5	5,6	3,5	50,5	6,1	137,6
1,0	9,6	3,6	54,4	6,2	140,3
1,1	10,2	3,7	58,6	6,3	142,9
1,2	10,9	3,8	62,8	6,4	145,5
1,3	11,5	3,9	67,1	6,5	148,1
1,4	12,1	4,0	71,4	6,6	150,6
1,5	12,8	4,1	75,5	6,7	153,0
1,6	13,4	4,2	79,6	6,8	155,4
1,7	14,1	4,3	83,5	6,9	157,7
1,8	14,9	4,4	87,3	7,0	159,9
1,9	15,7	4,5	90,9	7,1	162,0
2,0	16,6	4,6	94,5	7,2	164,1
2,1	17,5	4,7	97,9	7,3	166,0
2,2	18,7	4,8	101,2	7,4	167,9
2,3	19,9	4,9	104,4	7,5	169,8
2,4	21,3	5,0	107,4	7,6	171,5
2,5	22,9	5,1	110,4	7,7	173,2
2,6	24,7	5,2	113,3	7,8	174,8
2,7	26,7	5,3	116,1	7,9	176,4
2,8	28,9	5,4	118,9	8,0	177,9
2,9	31,3	5,5	121,6	8,1	179,4
3,0	34,0	5,6	124,3	8,2	180,8
3,1	36,9	5,7	127,0	8,3	182,1
3,2	40,0	5,8	129,6	8,4	183,4
3,3	43,3	5,9	132,3	8,5	184,7
3,4	46,8	6,0	135,0		

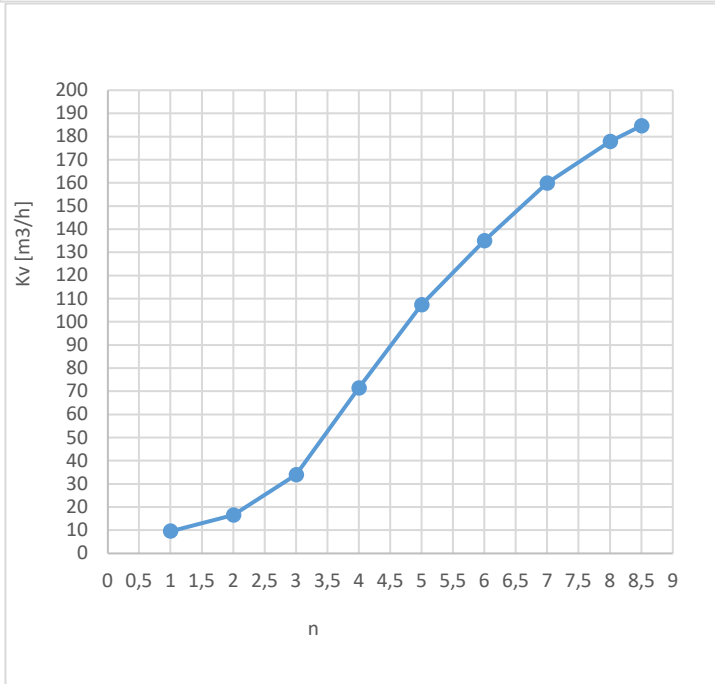

Оставляем за собой право изменения конструкции

Издание 01/2018



ГИДРАВЛИЧЕСКИЕ ХАРАКТЕРИСТИКИ DN 125

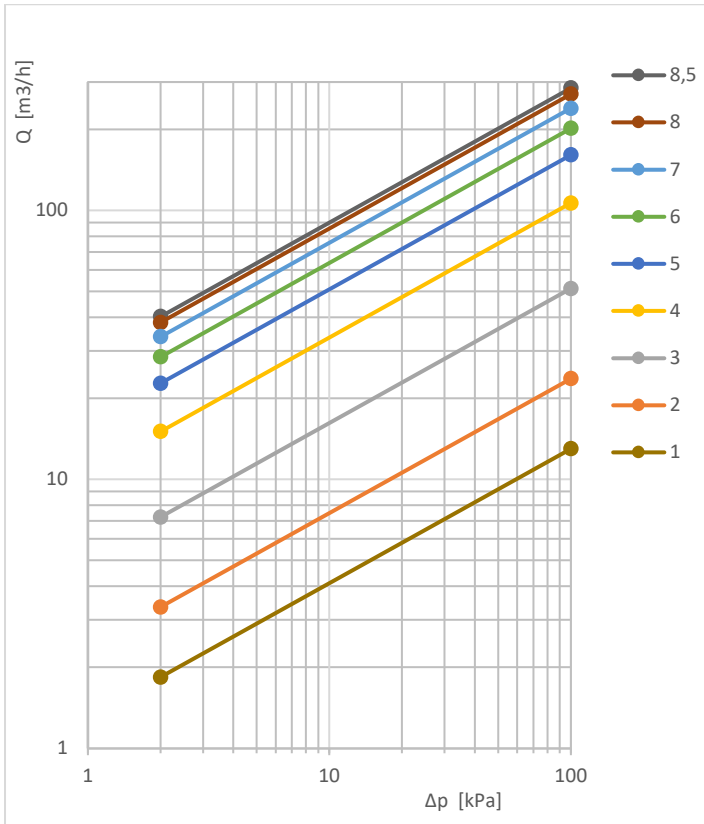

DN 125					
обороты рукоятки	Kv [м³/ч]	обороты рукоятки	Kv [м³/ч]	обороты рукоятки	Kv [м³/ч]
0,5	8,3	3,5	77,0	6,1	205,8
1,0	13,0	3,6	82,7	6,2	209,8
1,1	13,9	3,7	88,5	6,3	213,8
1,2	14,9	3,8	94,5	6,4	217,7
1,3	15,8	3,9	100,4	6,5	221,6
1,4	16,8	4,0	106,5	6,6	225,4
1,5	17,8	4,1	112,5	6,7	229,1
1,6	18,9	4,2	118,5	6,8	232,8
1,7	19,9	4,3	124,3	6,9	236,3
1,8	21,1	4,4	130,1	7,0	239,8
1,9	22,3	4,5	135,7	7,1	243,2
2,0	23,7	4,6	141,1	7,2	246,5
2,1	25,2	4,7	146,3	7,3	249,7
2,2	26,8	4,8	151,4	7,4	252,8
2,3	28,6	4,9	156,2	7,5	255,9
2,4	30,7	5,0	160,9	7,6	259,0
2,5	33,1	5,1	165,4	7,7	262,0
2,6	35,8	5,2	169,7	7,8	264,9
2,7	38,9	5,3	173,9	7,9	267,9
2,8	42,5	5,4	178,0	8,0	270,8
2,9	46,6	5,5	182,1	8,1	273,7
3,0	51,2	5,6	186,1	8,2	276,6
3,1	56,0	5,7	190,0	8,3	279,4
3,2	61,0	5,8	194,0	8,4	282,3
3,3	66,2	5,9	197,9	8,5	285,1
3,4	71,5	6,0	201,9		

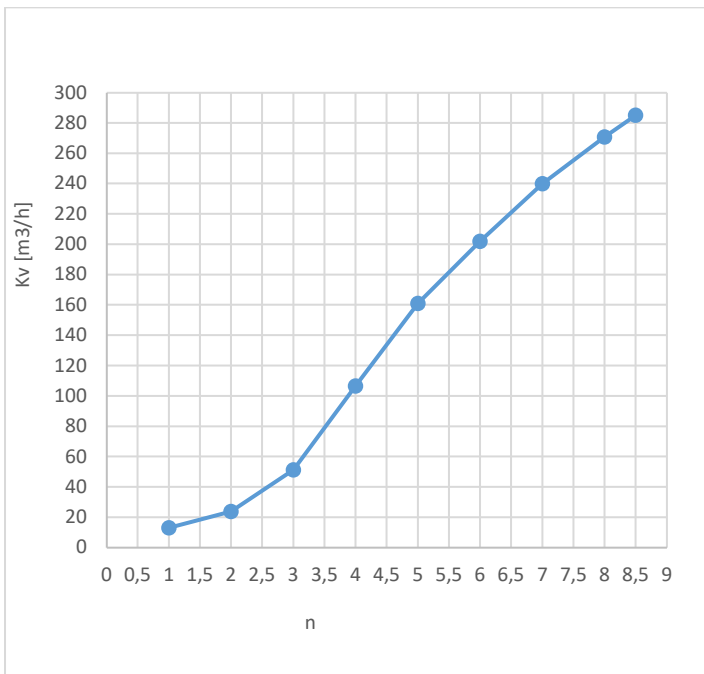

Оставляем за собой право изменения конструкции

Издание 01/2018

FIG.447

ГИДРАВЛИЧЕСКИЕ ХАРАКТЕРИСТИКИ DN 150

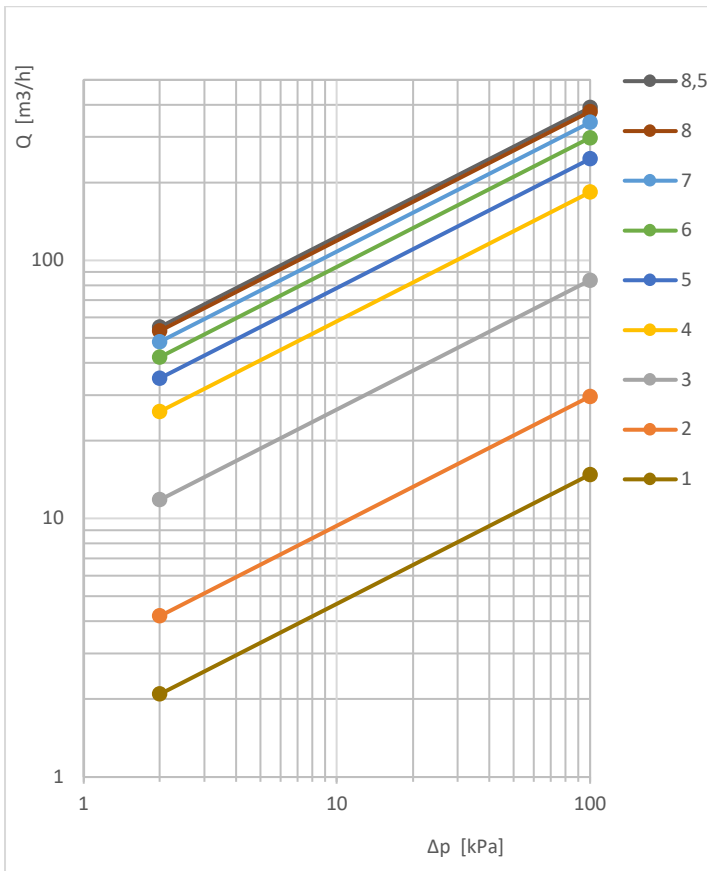

DN 150					
обороты рукоятки	Kv [м³/ч]	обороты рукоятки	Kv [м³/ч]	обороты рукоятки	Kv [м³/ч]
0,5	7,9	3,5	132,0	6,1	303,0
1,0	14,8	3,6	143,1	6,2	307,7
1,1	15,6	3,7	154,0	6,3	312,3
1,2	16,3	3,8	164,6	6,4	316,9
1,3	17,1	3,9	174,5	6,5	321,3
1,4	18,0	4,0	183,7	6,6	325,7
1,5	19,1	4,1	192,0	6,7	329,9
1,6	20,5	4,2	199,6	6,8	334,1
1,7	22,1	4,3	206,7	6,9	338,2
1,8	24,2	4,4	213,3	7,0	342,2
1,9	26,7	4,5	219,5	7,1	346,1
2,0	29,7	4,6	225,3	7,2	349,9
2,1	33,2	4,7	231,0	7,3	353,6
2,2	37,2	4,8	236,5	7,4	357,2
2,3	41,7	4,9	241,8	7,5	360,7
2,4	46,5	5,0	247,1	7,6	364,2
2,5	51,8	5,1	252,4	7,7	367,5
2,6	57,4	5,2	257,7	7,8	370,7
2,7	63,4	5,3	262,9	7,9	373,8
2,8	69,7	5,4	268,1	8,0	376,8
2,9	76,4	5,5	273,3	8,1	379,7
3,0	83,7	5,6	278,4	8,2	382,5
3,1	91,7	5,7	283,5	8,3	385,2
3,2	100,7	5,8	288,4	8,4	387,7
3,3	110,5	5,9	293,4	8,5	390,2
3,4	121,1	6,0	298,2		

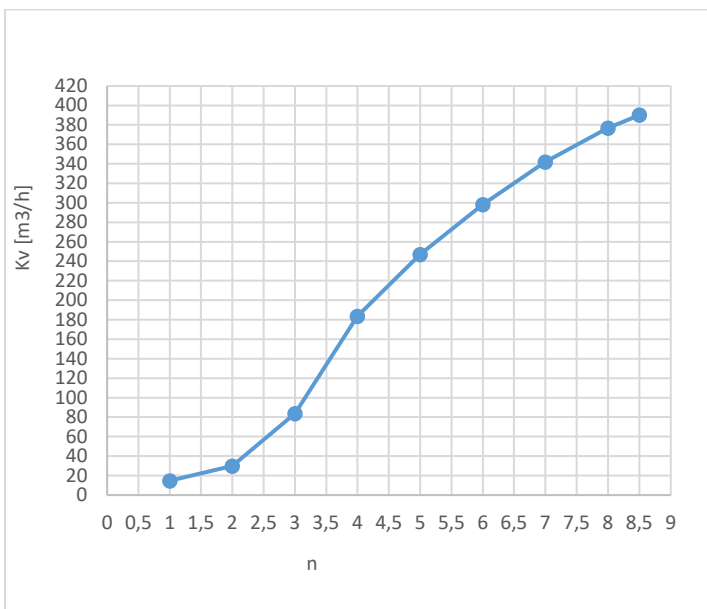

Оставляем за собой право изменения конструкции

Издание 01/2018

FIG.447

ГИДРАВЛИЧЕСКИЕ ХАРАКТЕРИСТИКИ DN 200

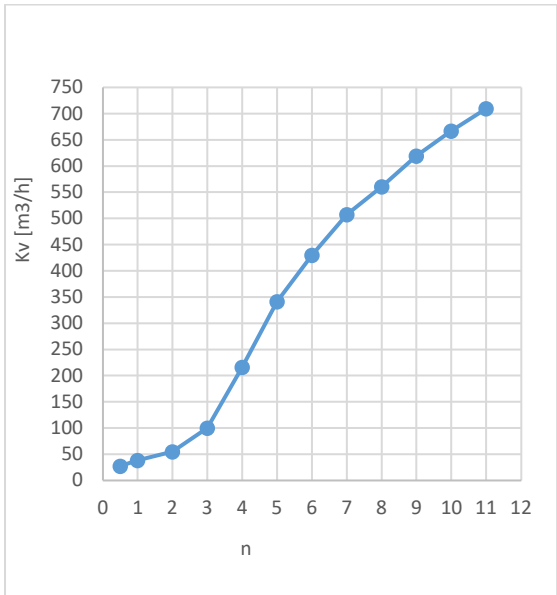
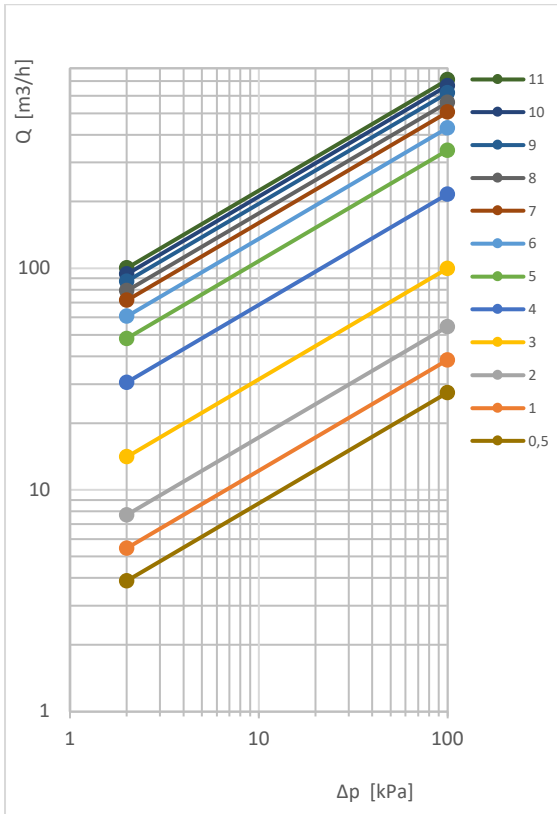

DN 200							
обороты рукоятки	Kv [м³/ч]	обороты рукоятки	Kv [м³/ч]	обороты рукоятки	Kv [м³/ч]	обороты рукоятки	Kv [м³/ч]
0,5	27,5	3,5	148,6	6,1	438,5	8,7	602,0
1,0	38,6	3,6	161,0	6,2	447,0	8,8	607,9
1,1	40,1	3,7	174,2	6,3	455,4	8,9	613,7
1,2	41,5	3,8	187,9	6,4	463,7	9,0	619,3
1,3	42,9	3,9	202,0	6,5	471,7	9,1	624,7
1,4	44,2	4,0	216,2	6,6	479,6	9,2	630,0
1,5	45,6	4,1	230,3	6,7	487,1	9,3	635,0
1,6	47,0	4,2	244,2	6,8	494,3	9,4	640,0
1,7	48,6	4,3	257,8	6,9	501,1	9,5	644,8
1,8	50,3	4,4	271,0	7,0	507,6	9,6	649,4
1,9	52,3	4,5	283,9	7,1	513,6	9,7	654,0
2,0	54,6	4,6	296,3	7,2	519,3	9,8	658,5
2,1	57,2	4,7	308,3	7,3	524,8	9,9	662,9
2,2	60,1	4,8	319,7	7,4	530,0	10,0	667,2
2,3	63,4	4,9	330,7	7,5	535,2	10,1	671,5
2,4	67,1	5,0	341,2	7,6	540,2	10,2	675,8
2,5	71,2	5,1	351,2	7,7	545,2	10,3	680,0
2,6	75,8	5,2	360,8	7,8	550,3	10,4	684,2
2,7	80,9	5,3	370,0	7,9	555,5	10,5	688,4
2,8	86,6	5,4	379,0	8,0	560,8	10,6	692,7
2,9	92,9	5,5	387,7	8,1	566,4	10,7	696,9
3,0	99,9	5,6	396,3	8,2	572,1	10,8	701,2
3,1	107,8	5,7	404,8	8,3	578,0	10,9	705,6
3,2	116,6	5,8	413,3	8,4	583,9	11,0	710,0
3,3	126,3	5,9	421,7	8,5	590,0		
3,4	137,0	6,0	430,1	8,6	596,0		

Оставляем за собой право изменения конструкции

Издание 01/2018

ГИДРАВЛИЧЕСКИЕ ХАРАКТЕРИСТИКИ DN 250

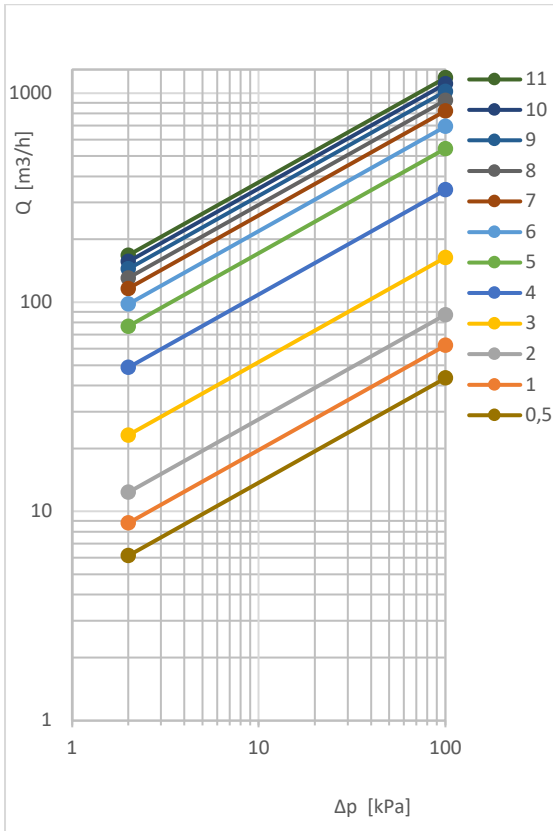

DN 250							
обороты рукоятки	Kv [м³/ч]	обороты рукоятки	Kv [м³/ч]	обороты рукоятки	Kv [м³/ч]	обороты рукоятки	Kv [м³/ч]
0,5	43,5	3,5	239,2	6,1	708,1	8,7	993,9
1,0	62,3	3,6	258,4	6,2	722,0	8,8	1003,5
1,1	64,7	3,7	278,9	6,3	735,7	8,9	1013,0
1,2	66,9	3,8	300,5	6,4	749,2	9,0	1022,4
1,3	69,0	3,9	322,8	6,5	762,5	9,1	1031,7
1,4	71,0	4,0	345,3	6,6	775,4	9,2	1040,9
1,5	73,1	4,1	367,4	6,7	788,1	9,3	1050,0
1,6	75,3	4,2	389,2	6,8	800,3	9,4	1058,9
1,7	77,7	4,3	410,5	6,9	812,2	9,5	1067,8
1,8	80,4	4,4	431,2	7,0	823,7	9,6	1076,5
1,9	83,6	4,5	451,4	7,1	834,8	9,7	1085,1
2,0	87,3	4,6	471,0	7,2	845,5	9,8	1093,6
2,1	91,6	4,7	489,9	7,3	856,0	9,9	1101,9
2,2	96,6	4,8	508,3	7,4	866,2	10,0	1110,2
2,3	102,3	4,9	526,1	7,5	876,3	10,1	1118,4
2,4	108,7	5,0	543,3	7,6	886,2	10,2	1126,5
2,5	115,8	5,1	559,9	7,7	896,1	10,3	1134,4
2,6	123,8	5,2	576,0	7,8	905,8	10,4	1142,3
2,7	132,5	5,3	591,7	7,9	915,6	10,5	1150,1
2,8	142,0	5,4	607,0	8,0	925,3	10,6	1157,7
2,9	152,5	5,5	622,0	8,1	935,1	10,7	1165,3
3,0	163,9	5,6	636,8	8,2	944,9	10,8	1172,8
3,1	176,4	5,7	651,3	8,3	954,8	10,9	1180,2
3,2	190,1	5,8	665,7	8,4	964,6	11,0	1187,5
3,3	205,1	5,9	679,9	8,5	974,4		
3,4	221,4	6,0	694,0	8,6	984,2		

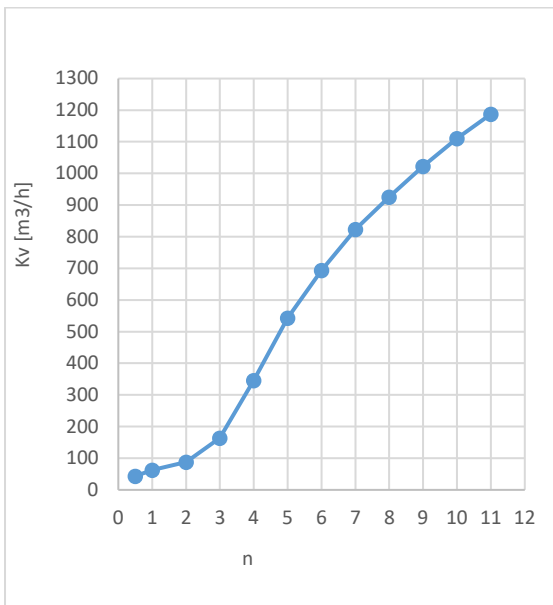

Оставляем за собой право изменения конструкции

Издание 01/2018

ZETKAMA Sp. z o.o.  
 Ul. 3 Maja 12  
 PL 57-410 Ścinawka Średnia

Tel. +48 74 8652 171  
 Tel. +48 74 8652 111  
 Fax +48 74 8652 199

E-mail [export@zetkama.com.pl](mailto:export@zetkama.com.pl)  
[www.zetkama.com.ru](http://www.zetkama.com.ru)

FIG.447

ГИДРАВЛИЧЕСКИЕ ХАРАКТЕРИСТИКИ DN 300

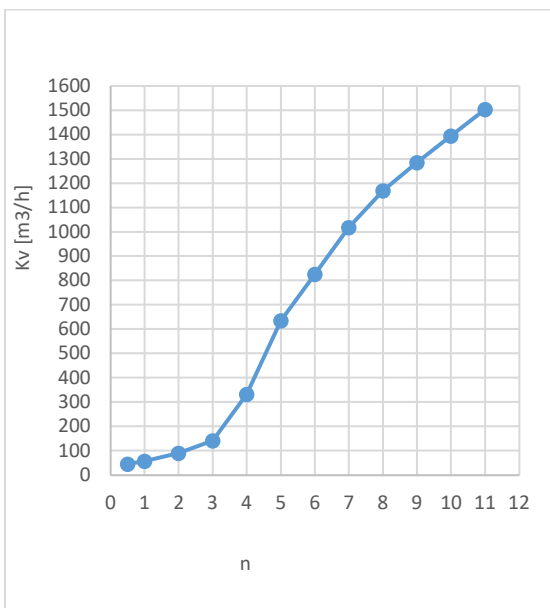
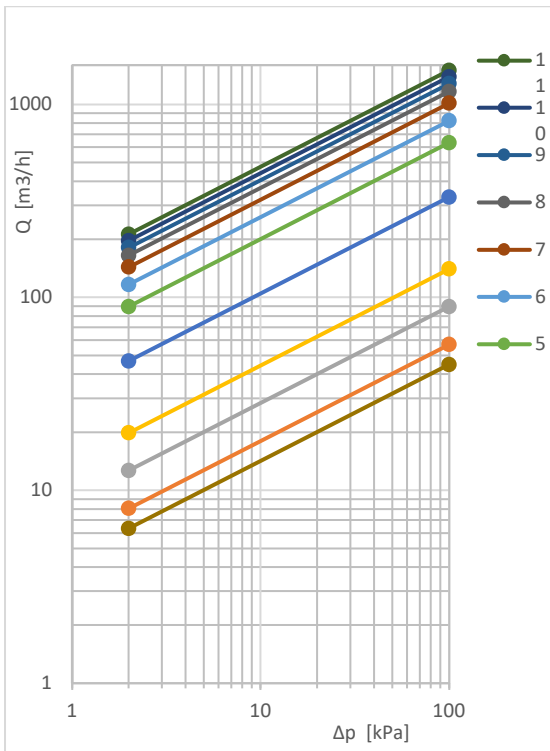

DN 300							
обороты рукоятки	Kv [м³/ч]	обороты рукоятки	Kv [м³/ч]	обороты рукоятки	Kv [м³/ч]	обороты рукоятки	Kv [м³/ч]
0,5	44,9	3,5	202,0	6,1	844,2	8,7	1252,1
1,0	57,1	3,6	221,1	6,2	863,6	8,8	1263,2
1,1	59,9	3,7	243,4	6,3	883,3	8,9	1274,2
1,2	62,8	3,8	269,4	6,4	903,1	9,0	1285,1
1,3	65,9	3,9	299,1	6,5	922,9	9,1	1296,0
1,4	69,0	4,0	331,7	6,6	942,5	9,2	1306,9
1,5	72,2	4,1	365,6	6,7	962,0	9,3	1317,8
1,6	75,6	4,2	400,1	6,8	981,0	9,4	1328,7
1,7	79,0	4,3	434,4	6,9	999,7	9,5	1339,6
1,8	82,5	4,4	468,0	7,0	1017,8	9,6	1350,5
1,9	86,1	4,5	500,2	7,1	1035,3	9,7	1361,4
2,0	89,8	4,6	530,8	7,2	1052,3	9,8	1372,3
2,1	93,5	4,7	559,4	7,3	1068,7	9,9	1383,2
2,2	97,4	4,8	586,1	7,4	1084,6	10,0	1394,1
2,3	101,4	4,9	611,0	7,5	1100,0	10,1	1405,1
2,4	105,7	5,0	634,1	7,6	1114,9	10,2	1416,0
2,5	110,2	5,1	655,6	7,7	1129,3	10,3	1427,0
2,6	115,1	5,2	676,0	7,8	1143,2	10,4	1437,9
2,7	120,5	5,3	695,6	7,9	1156,7	10,5	1448,9
2,8	126,4	5,4	714,6	8,0	1169,7	10,6	1459,9
2,9	133,1	5,5	733,2	8,1	1182,3	10,7	1470,9
3,0	140,7	5,6	751,6	8,2	1194,6	10,8	1481,9
3,1	149,5	5,7	769,8	8,3	1206,5	10,9	1493,0
3,2	159,8	5,8	788,1	8,4	1218,2	11,0	1504,1
3,3	171,8	5,9	806,5	8,5	1229,7		
3,4	185,7	6,0	825,1	8,6	1241,0		

Оставляем за собой право изменения конструкции

Издание 01/2018

FIG.447

ГИДРАВЛИЧЕСКИЕ ХАРАКТЕРИСТИКИ DN 350

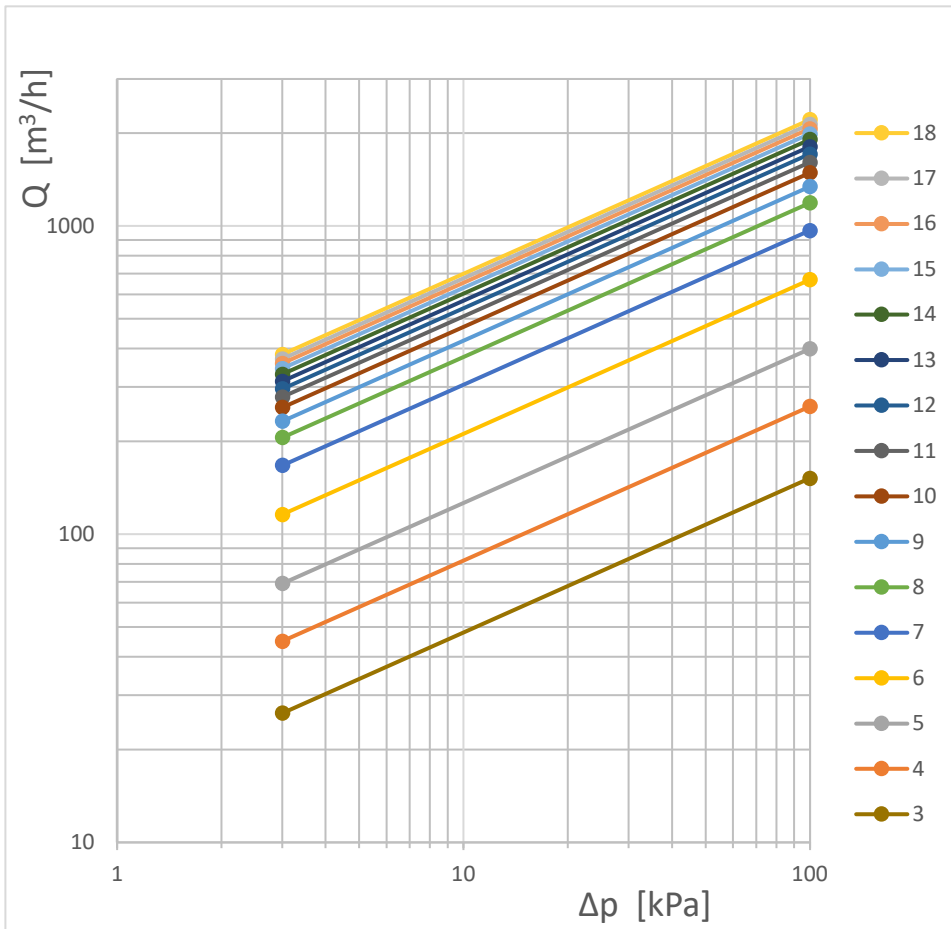

DN 350	
обороты рукоятки	Kv [m³/h]
3	152,3
4	260,0
5	400,2
6	670,1
7	967,1
8	1190,0
9	1344,4
10	1490,2
11	1610,0
12	1712,3
13	1810,4
14	1910,0
15	1992,1
16	2070,3
17	2140,2
18	2215,0

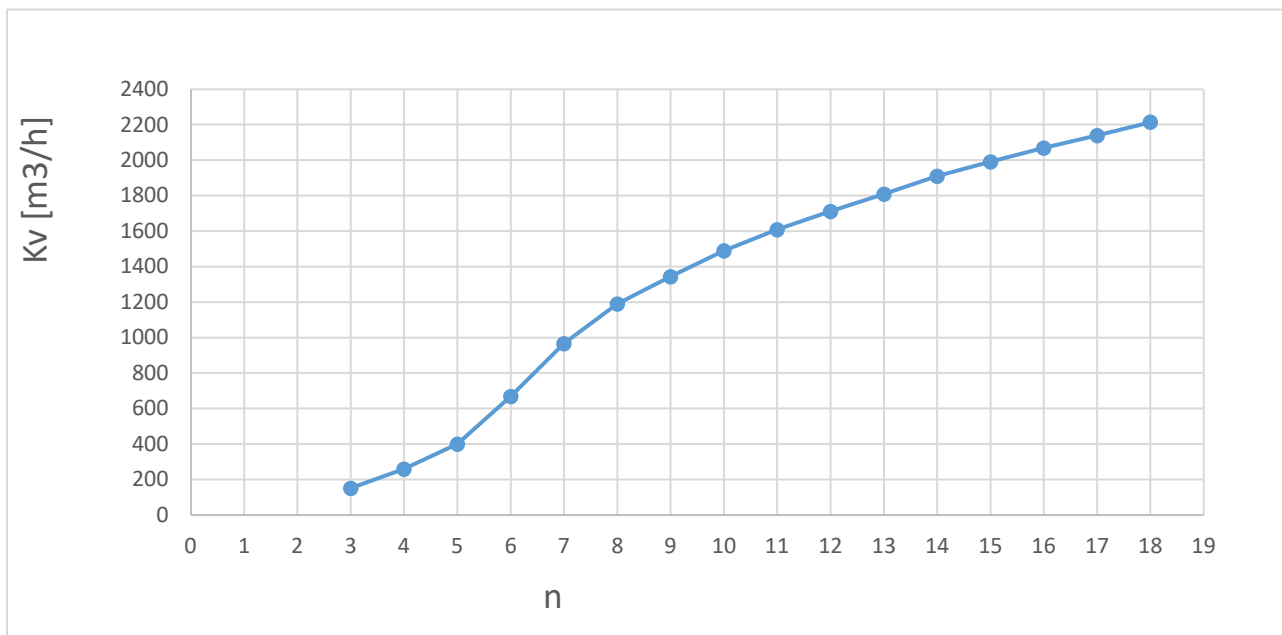

Оставляем за собой право изменения конструкции

Издание 01/2018

FIG.447

ГИДРАВЛИЧЕСКИЕ ХАРАКТЕРИСТИКИ DN 400

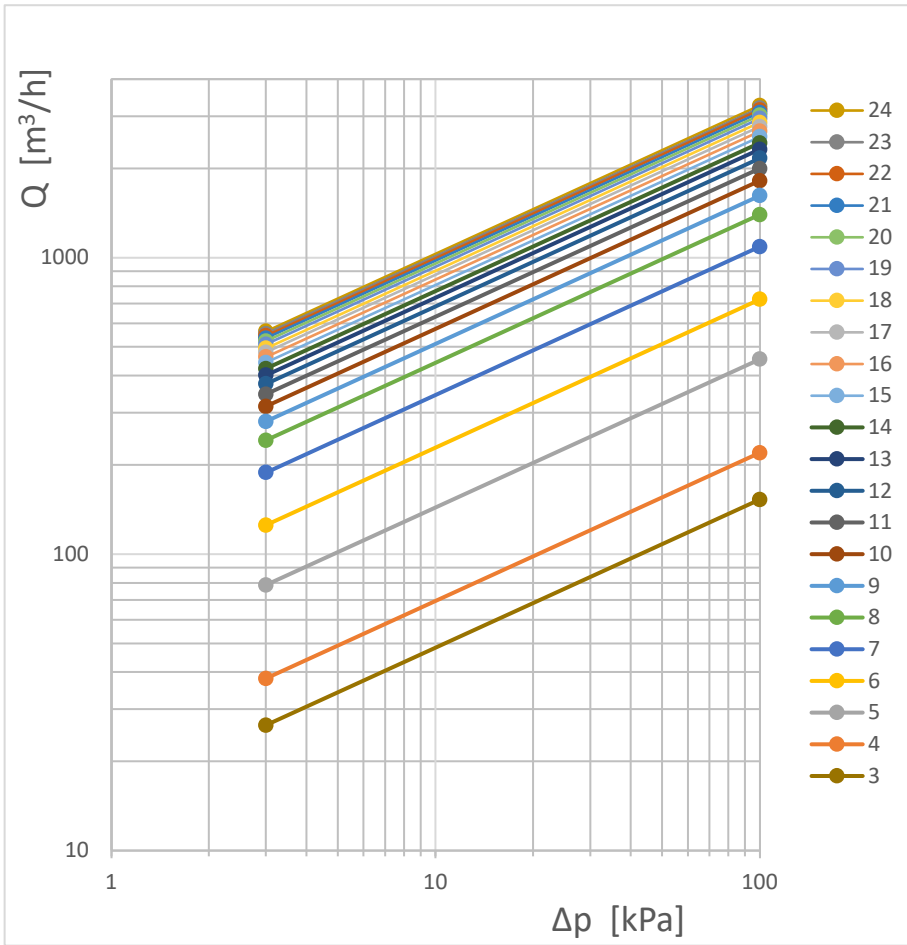

DN 400	
обороты рукоятки	Kv [m³/h]
3	153,1
4	220,0
5	455,2
6	724,4
7	1090,1
8	1398,3
9	1620,0
10	1820,3
11	2000,1
12	2168,4
13	2320,2
14	2440,2
15	2560,0
16	2672,3
17	2770,1
18	2860,0
19	2950,3
20	3023,1
21	3090,2
22	3150,4
23	3200,0
24	3262,2

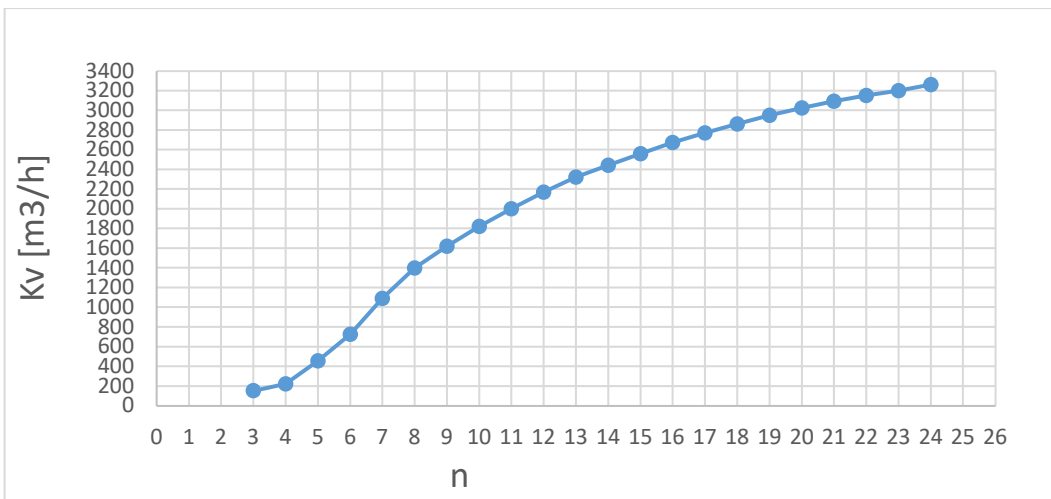

Оставляем за собой право изменения конструкции

Издание 01/2018

**ТОЛЕРАНЦИЯ ПОТОКА В ЗАВИСИМОСТИ ОТ НАСТРОЙКИ DN 40-50**

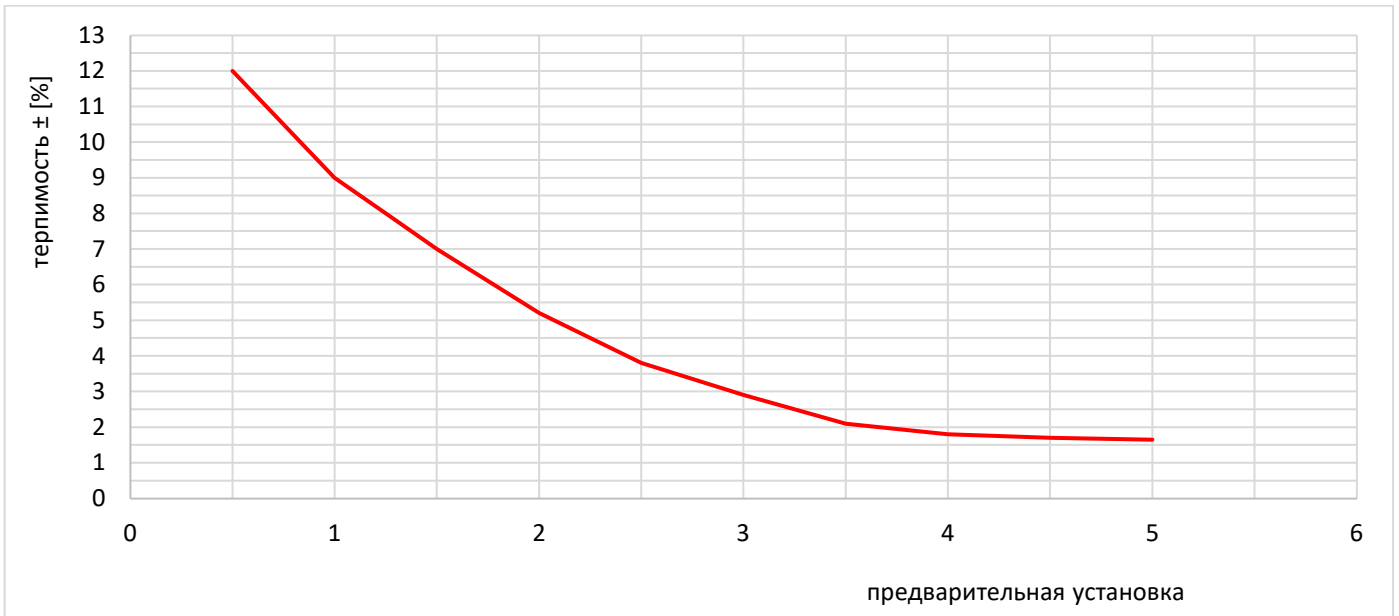

**ТОЛЕРАНЦИЯ ПОТОКА В ЗАВИСИМОСТИ ОТ НАСТРОЙКИ DN 65-150**

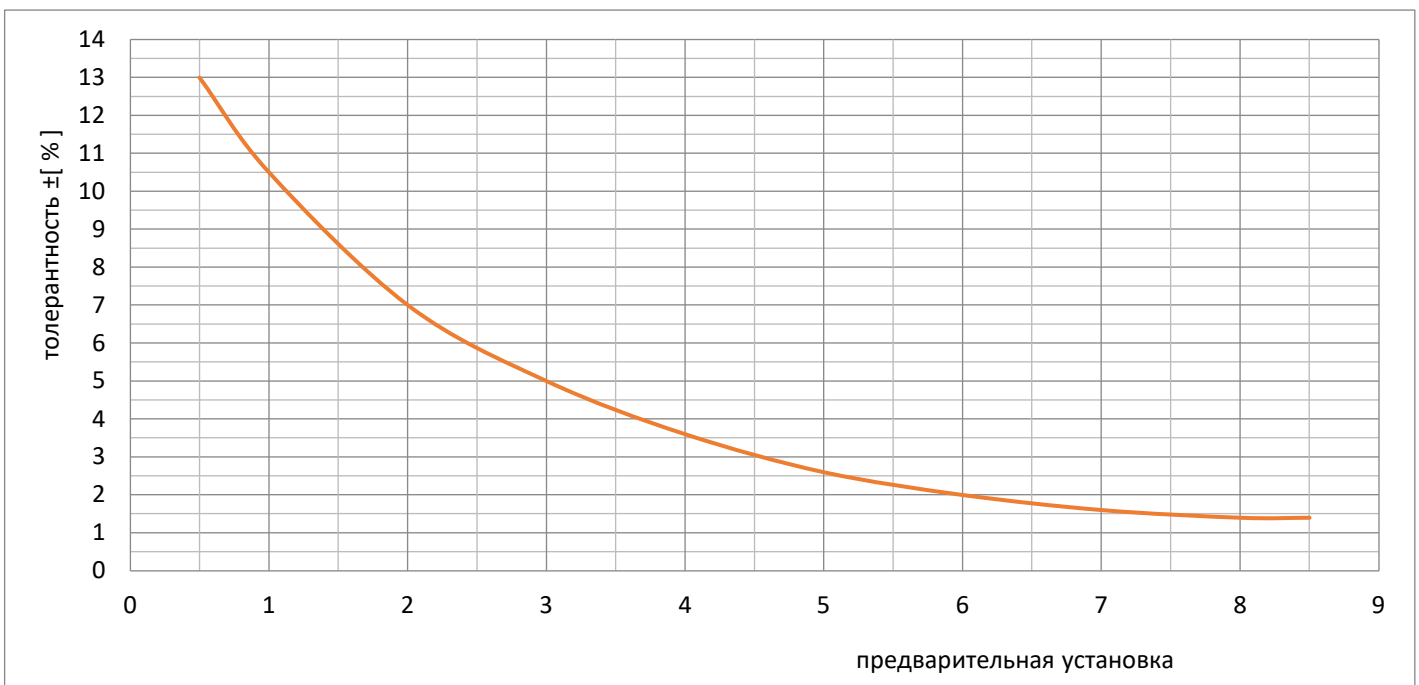

Оставляем за собой право изменения конструкции

Издание 01/2018



ТОЛЕРАНЦИЯ ПОТОКА В ЗАВИСИМОСТИ ОТ НАСТРОЙКИ DN 200-400

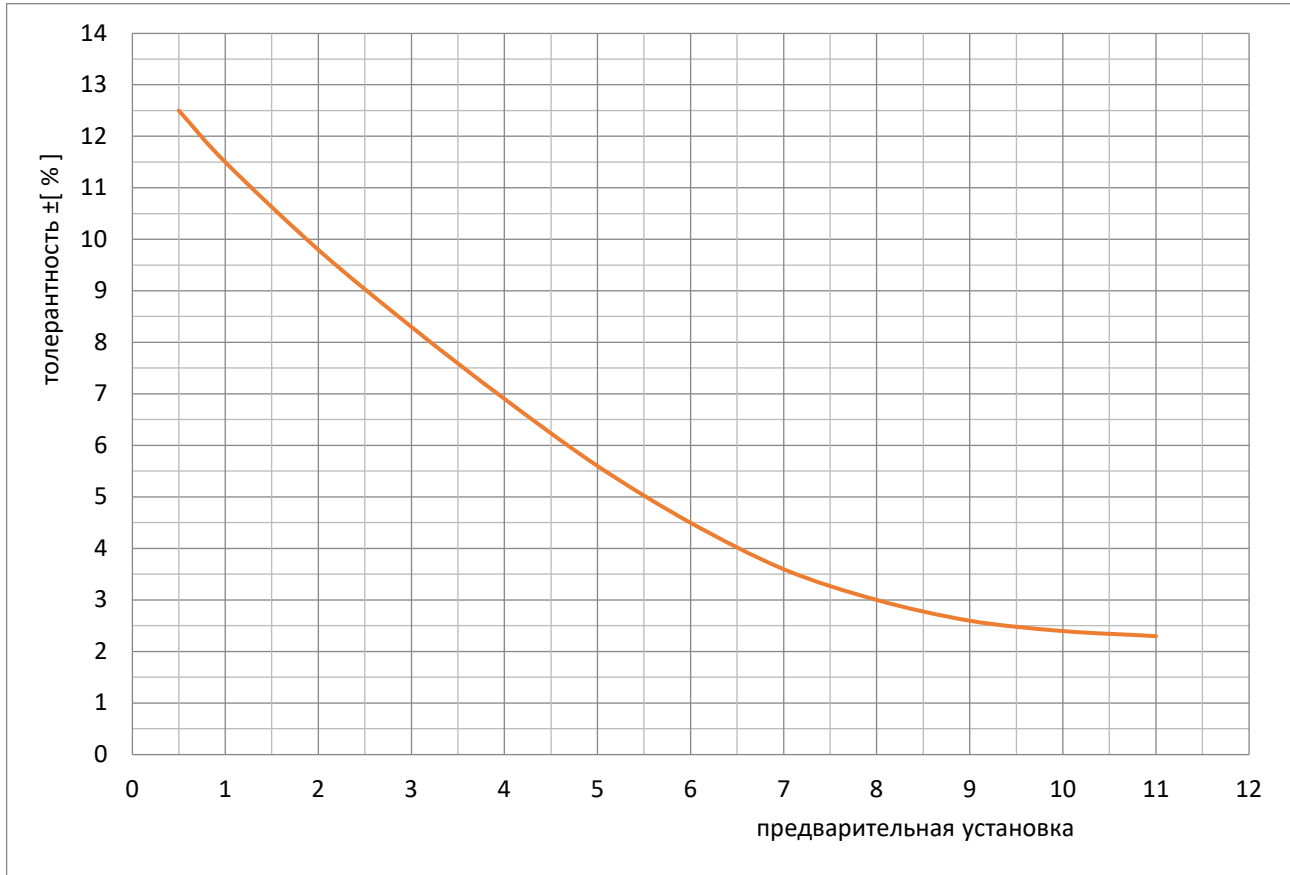

**ИЗМЕРИТЕЛЬНЫЙ ПРИБОР T650**

Для измерений может использоваться электронный измерительный прибор. Для считывания данных с устройства необходимо мобильное устройство с операционной системой Android 7.0 и более поздней версии или с операционной системой iOS. Приложения имеют встроенные характеристики балансировочных клапанов ZETKAMA и возможность записи данных. Прибор обеспечивает измерение перепада давления и позволяет непосредственно измерять расход. Подробное описание устройства можно найти в руководстве по эксплуатации, которое подготовил производитель.

**Спецификация измерительного прибора**

Диапазон номинального давления	1,000 кПа или 2,000 кПа
Максимальное избыточное давление	120% номинального давления
Ошибка линейности и гистерезиса	0,15% от номинального диапазона давления
Ошибка диапазона давления от 0 до 5 кПа после установки нулевого давления	± 50 Па для номинального диапазона давления 1 МПа
	± 100 Па для номинального диапазона давления 2 МПа
Ошибка температуры	0.25%
Температура фактора	-5 до 90 °C
Температура окружающей среды	-5 до 50 °C
Температура хранения	+5 до 50 °C
Беспроводная передача данных	Bluetooth Low Energy 5.0
Источник питания	Щелочные батарейки AAA или аккумуляторы NiMH
Потребление тока	20mA Bluetooth
Время работы	According the used battery type 40h Max.
Сброс измерения давления	Механический с гидравлическим байпасом
Максимальное число записей	2000
Максимальное число клапанов и производителей в базе	неограниченное
Класс герметичности	IP65
Срок действия калибровки	24 месяца
Размеры (l x w x d)	140x75x47мм
Вес	440 г

Оставляем за собой право изменения конструкции

Издание 01/2018

**ИСПОЛНЕНИЯ**

Фигура	Материал корпуса	Диаметр	Давление	Исполнение
447	A Серый чугун EN-GJL-250	40-300 мм	C 16 бар	72 клапан - структурный композитный пластик, шток - латунь, с кранами для измерений *
447	C Сфероидный чугун EN-GJS-400-18-LT	350-400 мм	C 16 бар	72 клапан - сфероидный чугун+бронза, шток - латунь, с кранами для измерений *

\* по запросу - заглушки

**ЗАКАЗ**

Фигура	Материал корпуса	Диаметр	Давление	Исполнение
447	A Серый чугун EN-GJL-250	40-300 мм	C 16 бар	72 клапан - структурный композитный пластик, шток - латунь, с кранами для измерений *

**Пример заказа по индексу**

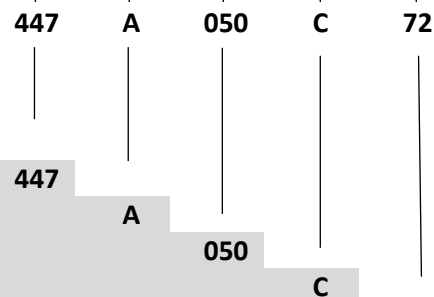

Клапан балансировочный, Y-косой, фланцевый  
Серый чугун EN-GJL-250  
Диаметр (мм)  
Давление PN 16

Оставляем за собой право изменения конструкции

Издание 01/2018

